

AKC

АЛЮМИНИЕВЫЕ КОНСТРУКЦИОННЫЕ СИСТЕМЫ

SiHViSiBLE
system

Алюминиевые профили для натяжных потолков

ПРОФИЛЬ БРУС УНИВЕРСАЛЬНЫЙ

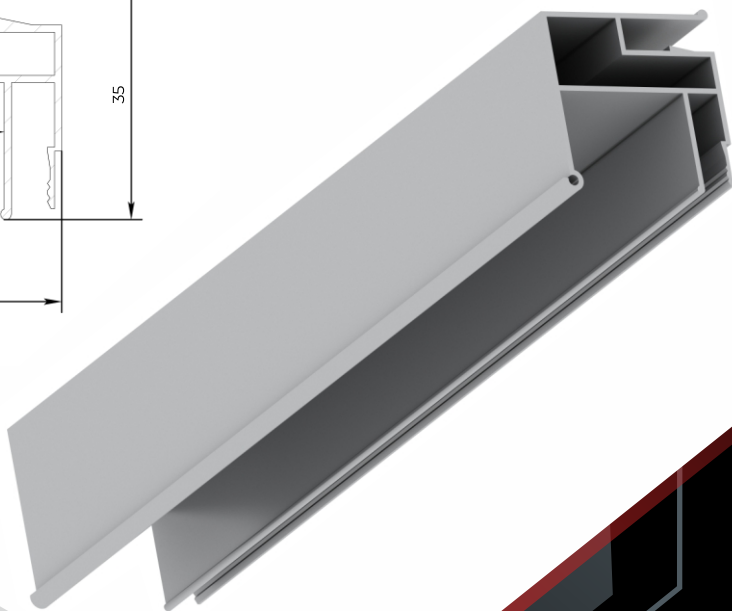
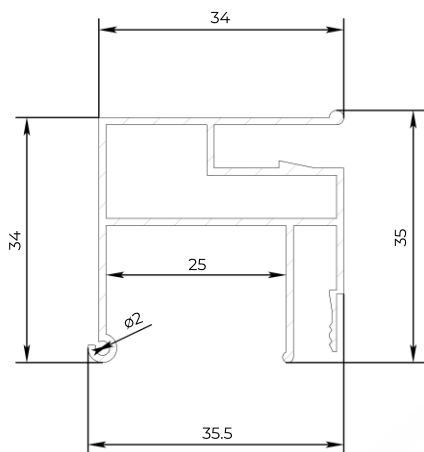

БРУС УНИВЕРСАЛЬНЫЙ

- Длина профиля: 2 и 3,2 метра.
- Вид крепления: потолочный, стеновой.
- Два паза под гарпун.

БРУС УНИВЕРСАЛЬНЫЙ НИША С ПЕРЕГИБОМ ПОЛОТНА И ПОДСВЕТКОЙ ШТОР

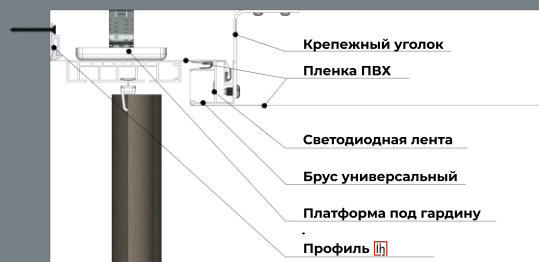

- Установка дополнительного освещения шириной 2,5 сантиметра в специальный паз.
- Скрывает черновой потолок между окном и гардиной.



БРУС УНИВЕРСАЛЬНЫЙ КРЕПЛЕНИЕ К КЕРАМОГРАНИТНЫМ СТЕНАМ



- Установка дополнительного освещения шириной 2,5 сантиметра в специальный паз.
- Для установки в помещениях с тонкими стенами или керамогранитом – профиль крепится к бетонному перекрытию.
- Возможность изготовления контурной подсветки на криволинейном участке.



ПОВОРОТ ИЗ БРУСА УНИВЕРСАЛЬНОГО ДЛЯ НИШИ ПОД ГАРДИНУ

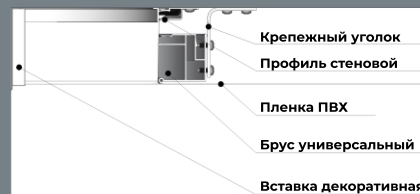

- Возможность создавать конструкции с поворотами под гардину.
- Установка дополнительного освещения внутри перехода уровня.



ПРОФИЛЬ ПОДГАРДИННИК

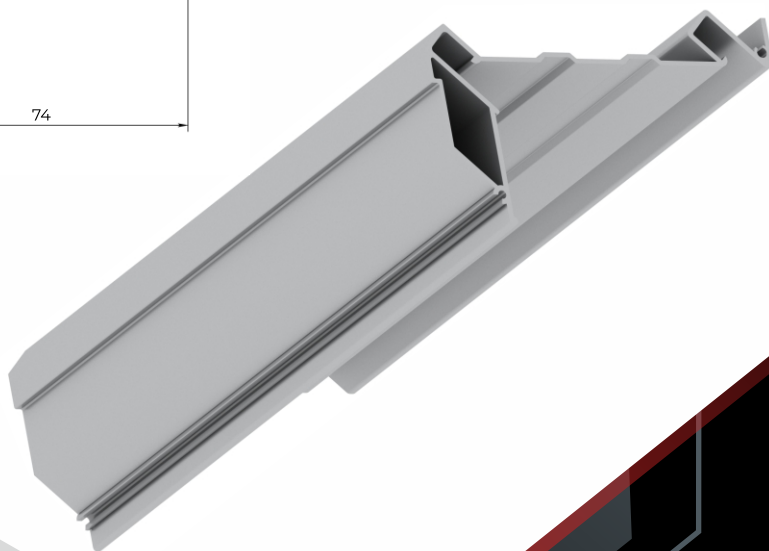
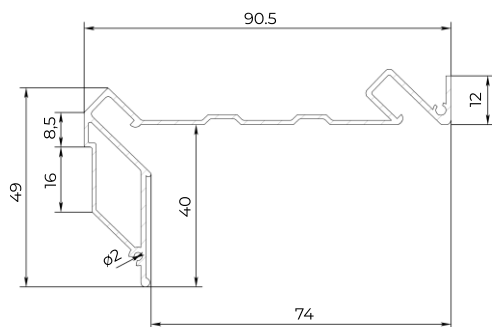

ПОДГАРДИННИК

- Длина профиля: 2 и 3,2 метра.
- Высота перехода уровня: 4 сантиметра.
- Вид крепления: потолочный.
- Для установки гардины.

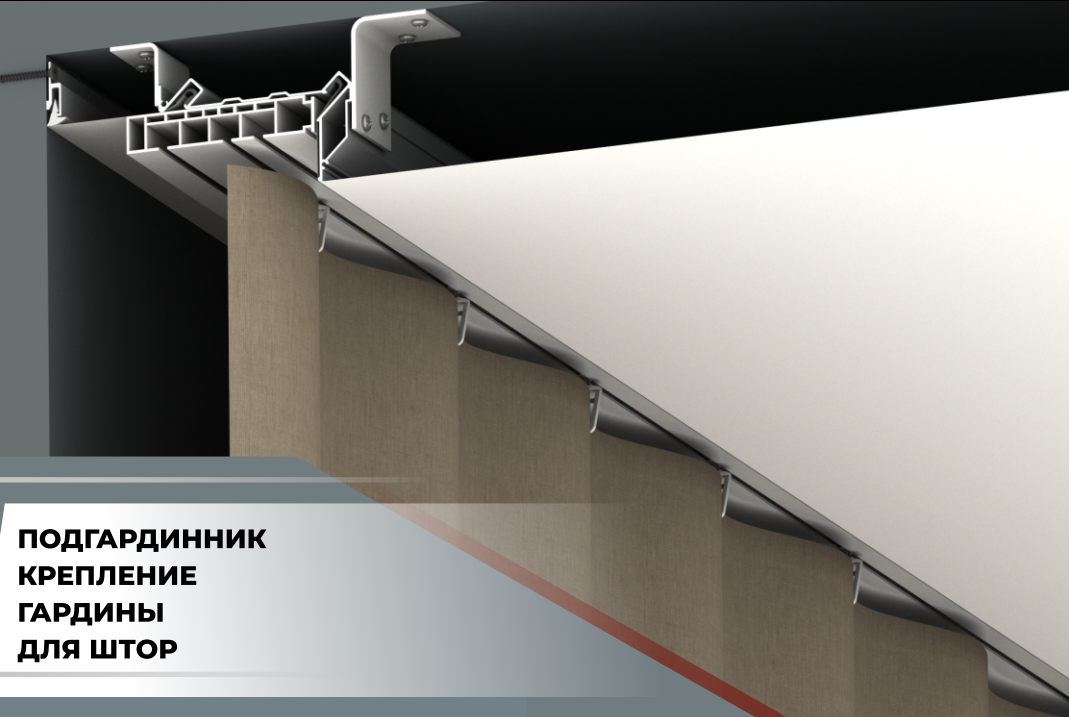

ПОДГАРДИННИК КРЕПЛЕНИЕ ГАРДИНЫ ДЛЯ ШТОР

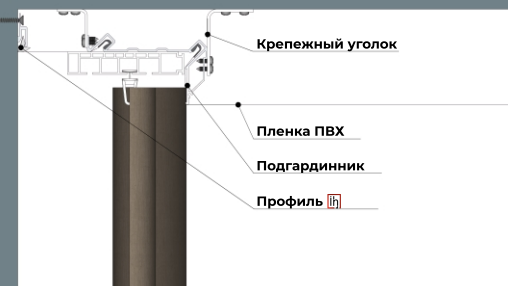

- Скрывает черновой потолок между окном и гардиной.
- Пластиковый карниз заменяется без демонтажа полотна.





ПОВОРОТ ИЗ ПОДГАРДИННИКА

- Возможность создавать конструкции с поворотами под гардину.
- Варианты изготовления: со сваркой / без сварки.



ПОВОРОТ ИЗ ПОДГАРДИННИКА С ОБТЯЖКОЙ ПОЛОТНОМ

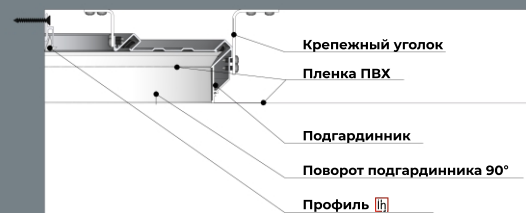

- Возможность создавать конструкции с поворотами под гардину.
- Скрывает черновой потолок между окном и гардиной.



ПОДГАРДИННИК С КОНТУРНОЙ ПОДСВЕТКОЙ С ПОМОЩЬЮ ПРОФИЛЯ ОТСЕКАТЕЛЬ

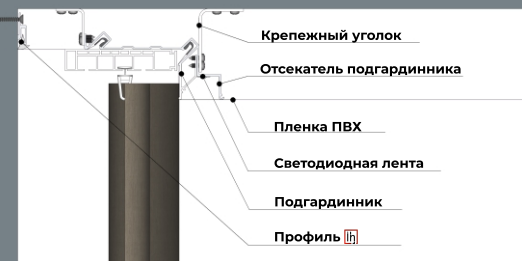

- Скрывает черновой потолок между окном и гардиной.
- Пластиковый карниз заменяется без демонтажа полотна.
- Установка контурной подсветки 3 сантиметра с помощью профиля Отсекатель.



ПОДГАРДИННИК С РЕЛЬСОЙ ДЛЯ ШКАФА-КУПЕ УСТАНОВКИ ДВЕРЕЙ И КОНТУРНОЙ ПОДСВЕТКОЙ С ПОМОЩЬЮ ПРОФИЛЯ ОТСЕКАТЕЛЬ

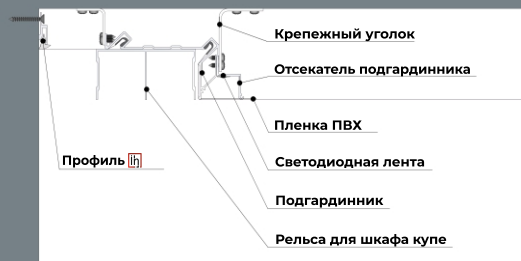

- Установки дверей шкафа-купе, с помощью рельсы.
- Скрывает черновой потолок внутри шкафа-купе.
- Установка контурной подсветки 3 сантиметра с помощью профиля Отсекатель.



ПОДГАРДИННИК КРЕПЛЕНИЕ ПОЛИУРЕТАНОВОЙ ГАЛТЕЛИ

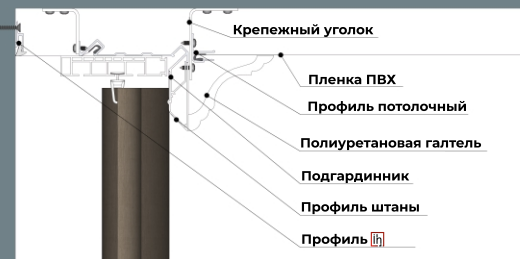

- С помощью профиля Штаны создается полка для крепления галтели.
- Скрывает черновой потолок между окном и гардиной.
- Пластиковый карниз заменяется без демонтажа полотна.
- Максимальная высота галтели 5 сантиметров.



ПОДГАРДИННИК КОНСТРУКЦИЯ ДЛЯ КРЕПЛЕНИЕ ГАЛТЕЛИ

ПОДГАРДИННИК С ПРОФИЛЕМ ШТАНЫ

ПРОФИЛЬ ПОДГАРДИННИК МАКСИ

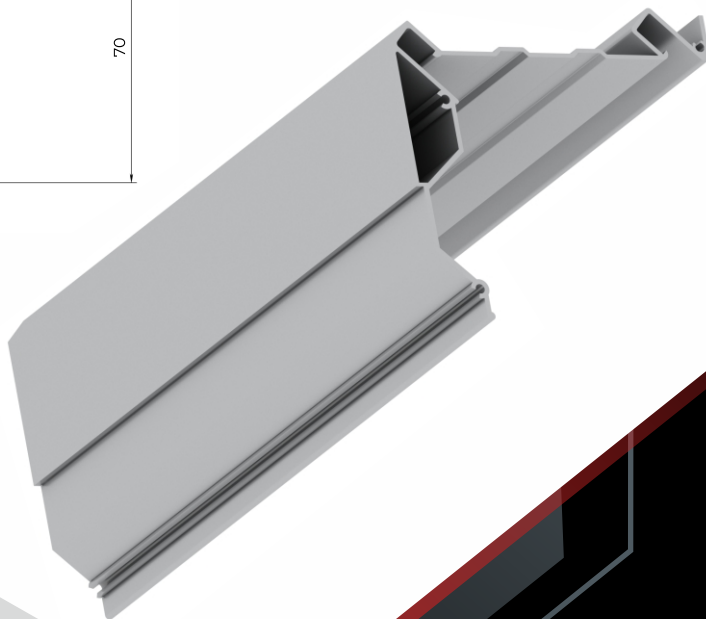
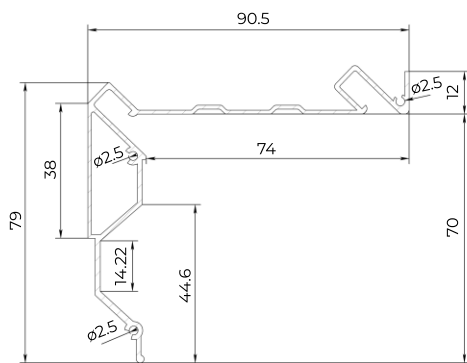

ПОДГАРДИННИК МАКСИ

- Длина профиля: 2 и 3,2 метра.
- Высота перехода уровня: 4 сантиметра.
- Вид крепления: потолочный.
- Для установки гардины.
- Скрывает крючки штор.



ПОДГАРДИННИК МАКСИ КРЕПЛЕНИЕ ГАРДИНЫ ДЛЯ ШТОР

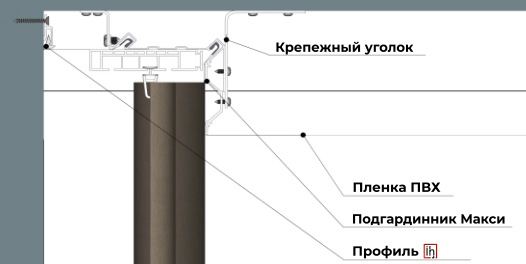

- Скрывает черновой потолок между окном и гардиной.
- Пластиковый карниз заменяется без демонтажа полотна.
- Высота закарнизной ниши 7 сантиметров.



ПРОФИЛЬ ПОДГАРДИННИК МАКСИ

ПОДГАРДИННИК МАКСИ ПАРЯЩАЯ ШТОРА

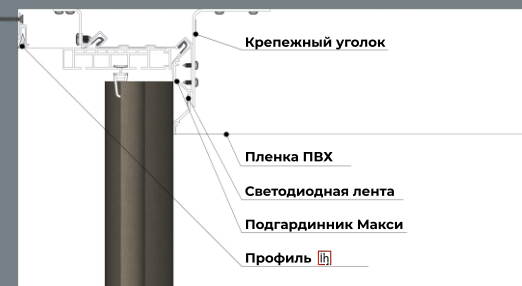

- Скрывает черновой потолок между окном и гардиной.
- Пластиковый карниз заменяется без демонтажа полотна.
- Установка дополнительного освещения в специальный паз, для подсветки штор.



ПОДГАРДИННИК МАКСИ КРЕПЛЕНИЕ

ПОДГАРДИННИК МАКСИ ПОДСВЕТКА ШТОР

ПРОФИЛЬ ПОДГАРДИННИК МАКСИ



ПОДГАРДИННИК МАКСИ С РЕЛЬСОЙ ДЛЯ ШКАФА-КУПЕ УСТАНОВКИ ДВЕРЕЙ И КОНТУРНОЙ ПОДСВЕТКОЙ С ПОМОЩЬЮ ПРОФИЛЯ ОТСЕКТЕЛЬ

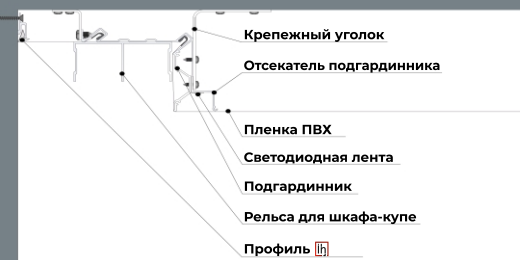

- Установки дверей шкафа-купе, с помощью рельсы.
- Скрывает черновой потолок внутри шкафа-купе.
- Установка контурной подсветки 3 сантиметра с помощью профиля Отсекатель.

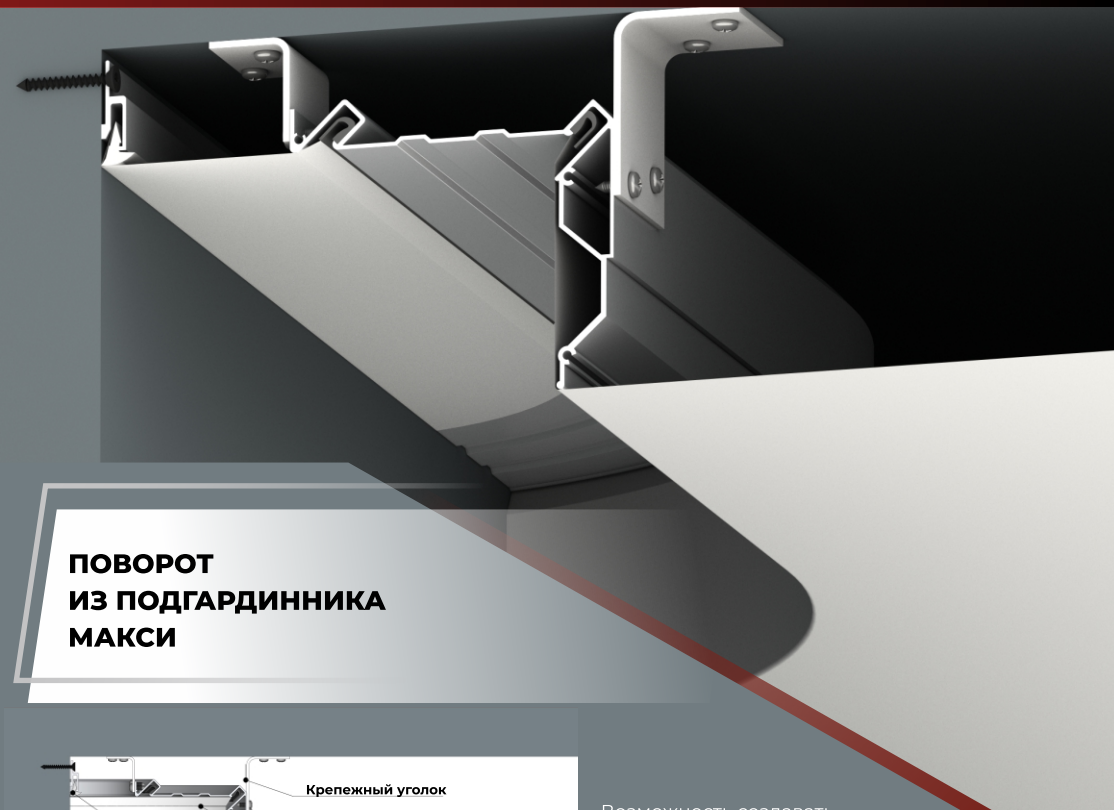

ПОВОРОТ ИЗ ПОДГАРДИННИКА МАКСИ



- Возможность создавать конструкции с поворотами под гардину.
- Скрывает черновой потолок между окном и гардиной.
- Установка дополнительного освещения внутри перехода уровня.



ПРОФИЛЬ ПОДГАРДИННИК МАКСИ



**ПОДГАРДИННИК МАКСИ
С КОНТУРНОЙ ПОДСВЕТКОЙ
С ПОМОЩЬЮ ПРОФИЛЯ
ОТСЕКАТЕЛЬ**

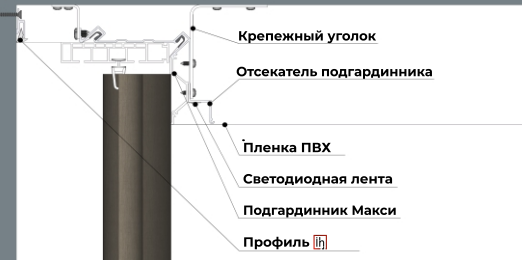

- Скрывает черновой потолок между окном и гардиной.
- Установка контурной подсветки 3 сантиметра с помощью профиля Отсекатель.



**ПОДГАРДИННИК
МАКСИ
КОНТУРНАЯ
ПОДСВЕТКА**

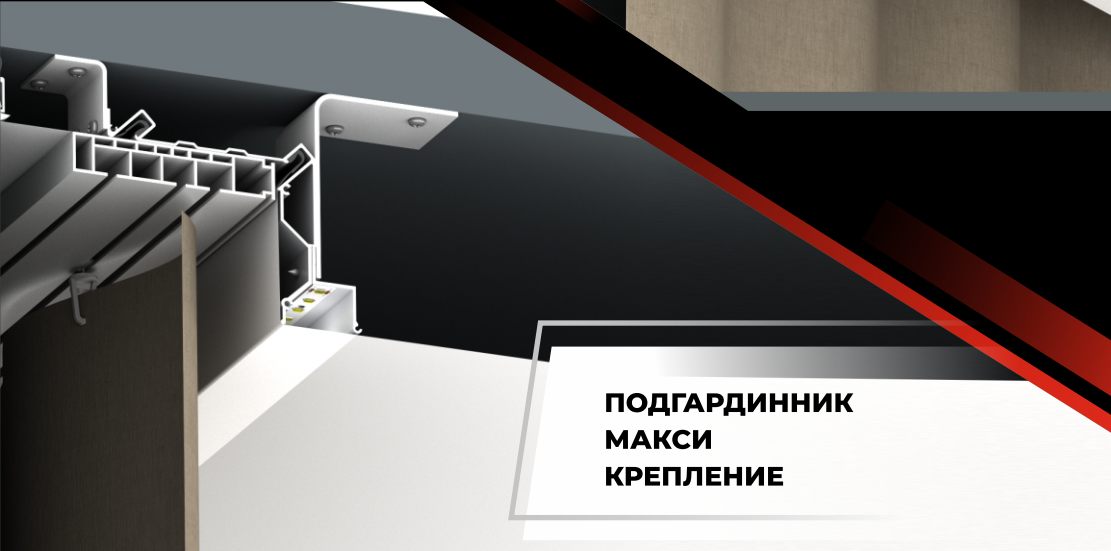

**ПОДГАРДИННИК
МАКСИ
КРЕПЛЕНИЕ**

ПРОФИЛЬ ПОДГАРДИННИК МАКСИ

ПОДГАРДИННИК МАКСИ КРЕПЛЕНИЕ ПОЛИУРЕТАНОВОЙ ГАЛТЕЛИ

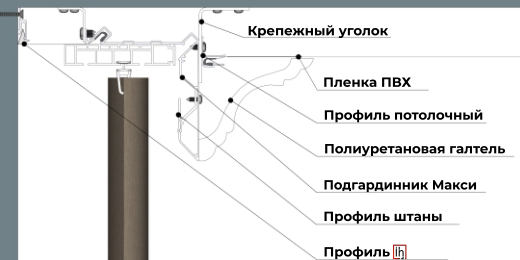

- С помощью профиля Штаны создается полка для крепления галтели.
- Скрывает черновой потолок между окном и гардиной.
- Пластиковый карниз заменяется без демонтажа полотна.
- Максимальная высота галтели 12 сантиметров.



ПОДГАРДИННИК МАКСИ КОНСТРУКЦИЯ ДЛЯ КРЕПЛЕНИЯ ГАЛТЕЛИ

ПОДГАРДИННИК МАКСИ С ПРОФИЛЕМ ШТАНЫ

ПРОФИЛЬ БЕСЩЕЛЕВИК

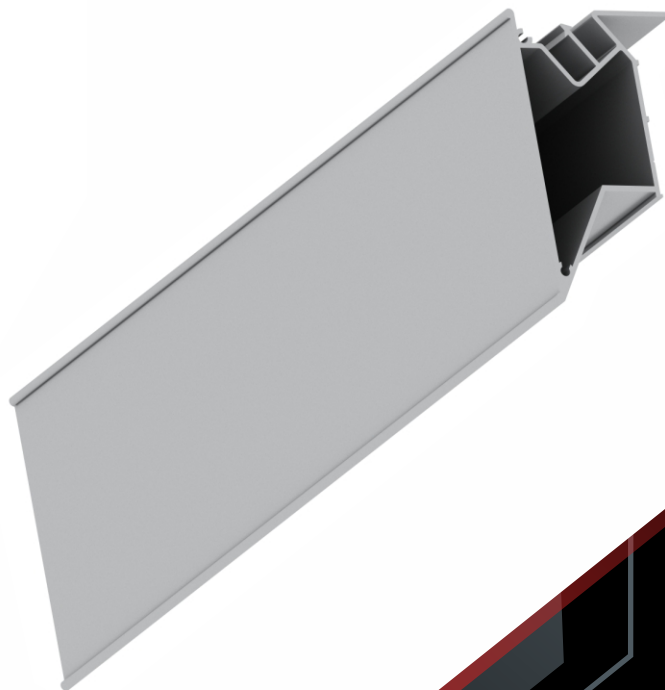
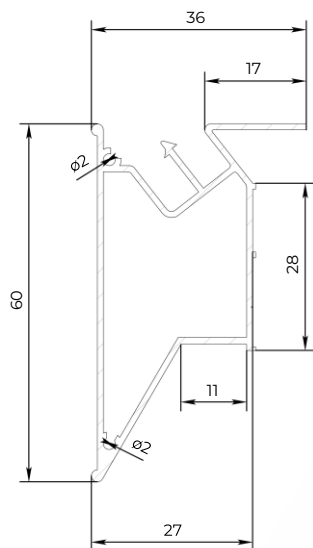

БЕСЩЕЛЕВИК

- Длина профиля: 2 метра.
- Высота перехода уровня: 6 сантиметров.
- Вид крепления: Потолочный.



БЕСЩЕЛЕВИК С ОТСЕКATEЛЕМ

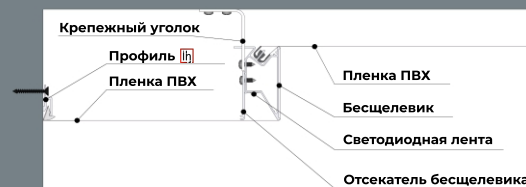

- Бесщелевое примыкание полотен на переходе уровня.
- Установка контурной подсветки 3 сантиметра с помощью профиля Отсекатель.
- Угол паза для гарпуна 45 градусов.



БЕСЩЕЛЕВИК НА КРИВОЛИНЕЙНЫХ УЧАСТКАХ

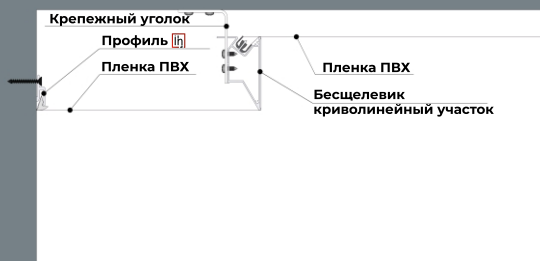

- Бесщелевое примыкание полотен на переходе уровня.
- Угол паза для гарпуна 45 градусов.
- Возможность изготовления криволинейных конструкций.



БЕСЩЕЛЕВИК ПЕРЕХОД УРОВНЯ С УГЛОМ 90 ГРАДУСОВ

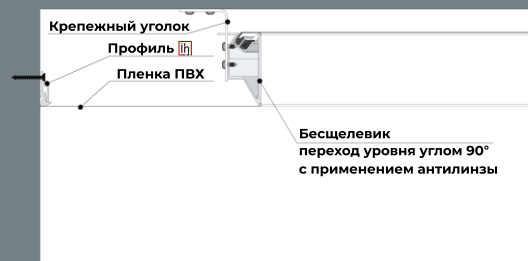

- Бесщелевое примыкание полотен на переходе уровня.
- Угол паза для гарпуна 45 градусов.
- Позволяет устанавливать конструкцию под углом 90 градусов с использованием антилинзы.



ПРОФИЛЬ ОТСЕКATEЛЬ

ОТСЕКATEЛЬ ДЛЯ ПОДГАРДИННИКА

- Длина: 2 метра
- Дополнительный элемент для установки в подгардинник и подгардинник Макси, создает контурное освещение шириной 3 см

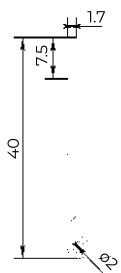
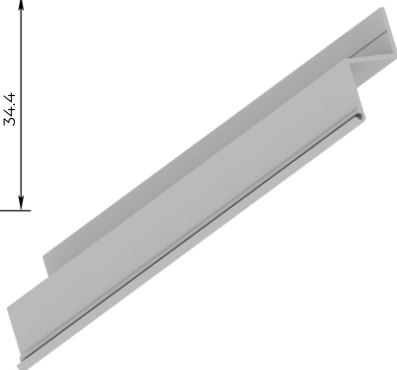
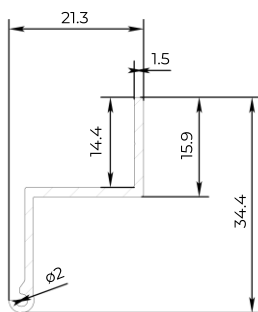

ОТСЕКATEЛЬ ДЛЯ БЕСЩЕЛЕВИКА

- Длина: 2 метра.
- Дополнительный элемент для установки в бесщелевик, создает контурное освещение шириной 3 сантиметра.

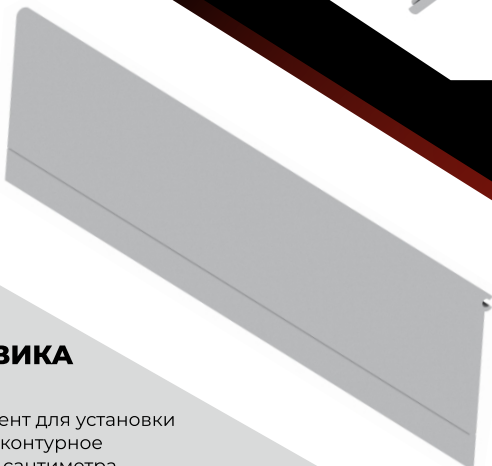

ПРОФИЛЬ ШТАНЫ

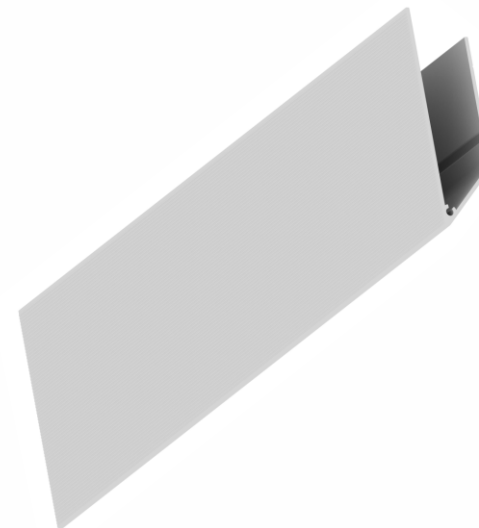
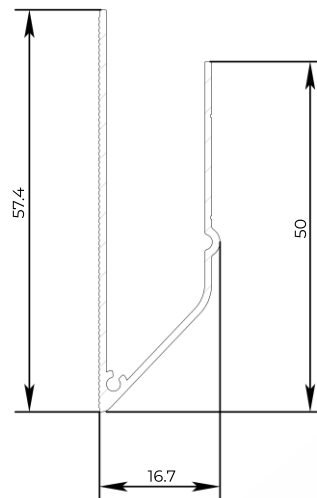

ПРОФИЛЬ ШТАНЫ

- Длина профиля: 2 метра.
- Цвет: белый матовый.
- Для установки галтели на профили Подгардинник и Подгардинник Макси.
- Создает полку крепления для монтажа галтели.

ПРОФИЛЬ ЛИНИЯ АКС

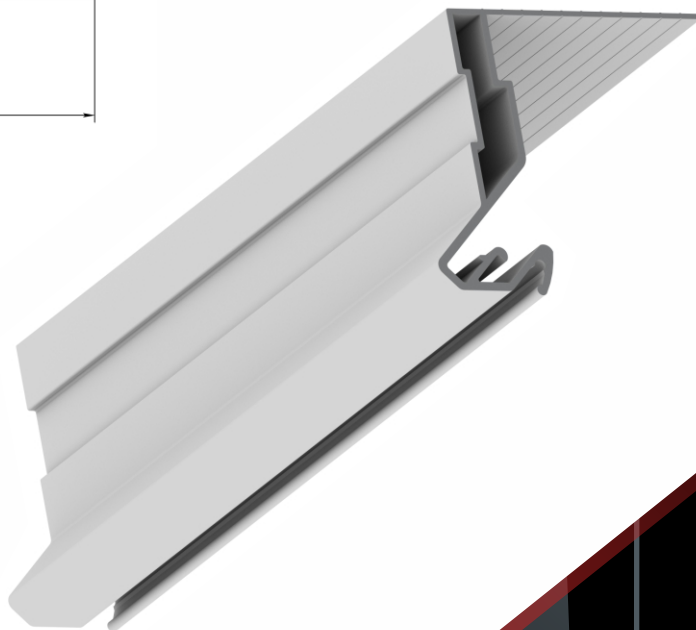
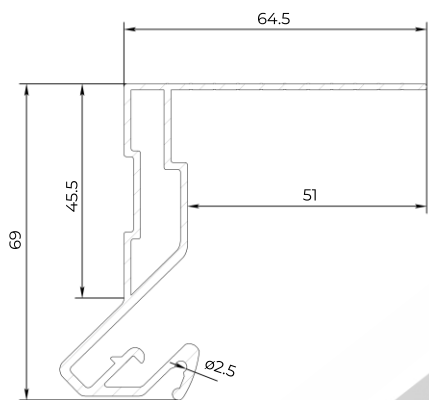

ЛИНИЯ АКС

- Длина профиля: 2 метра.
- Вид крепления: потолочный, стеновой.
- Цвет профиля: белый / черный.
- Бесщелевое примыкание полотен.

ЛИНИЯ АКС УГОЛ

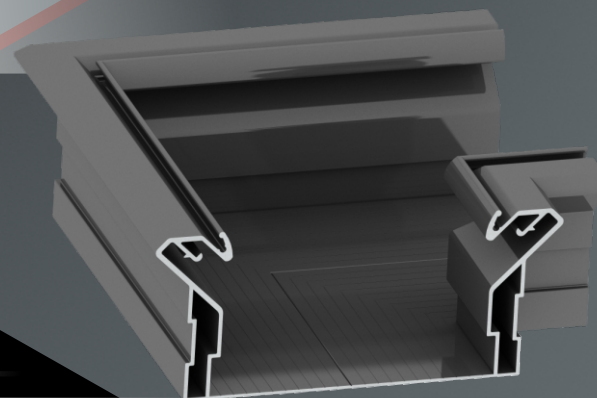

ЛИНИЯ АКС ТОРЕЦ

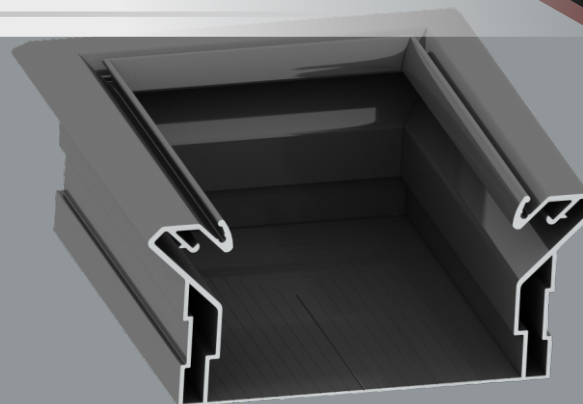

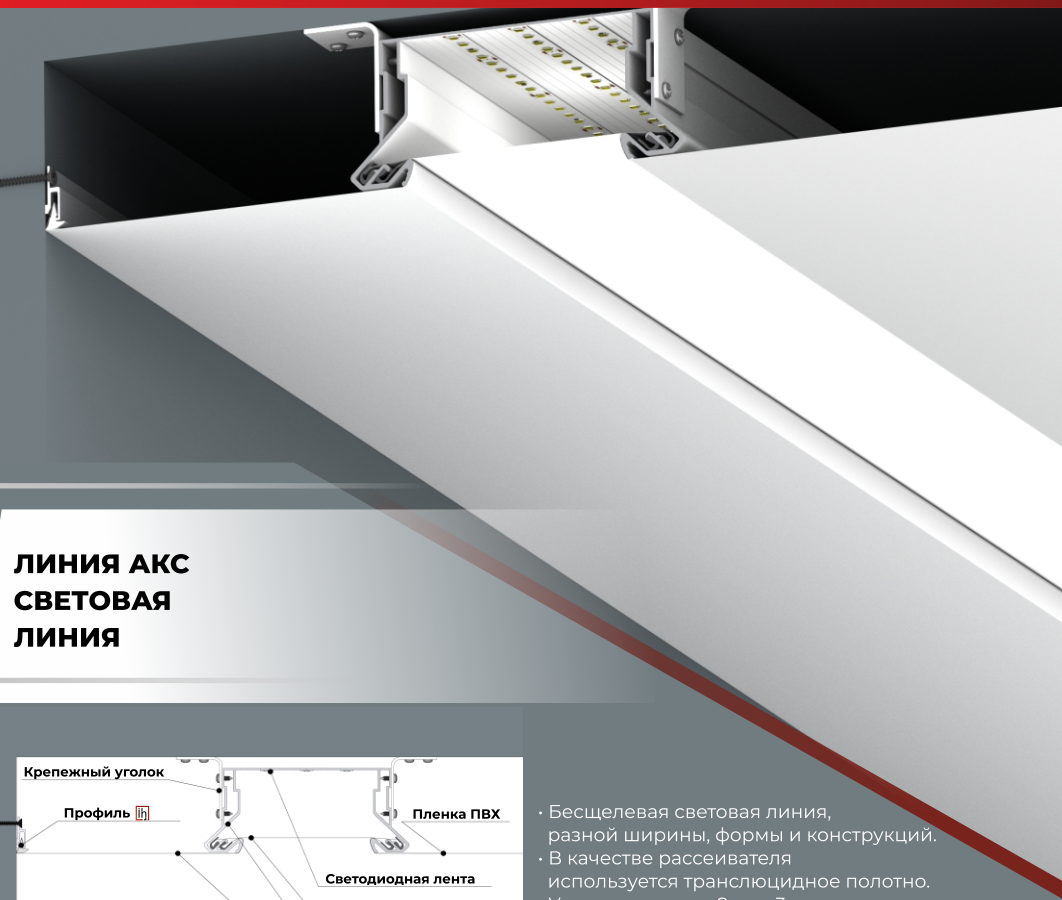

ЛИНИЯ АКС СВЕТОВАЯ ЛИНИЯ

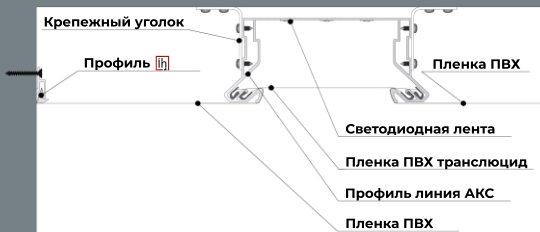

- Бесшелевая световая линия, разной ширины, формы и конструкций.
- В качестве рассеивателя используется транслюцидное полотно.
- Устанавливается 2 или 3 ряда светодиодной ленты, в зависимости от ширины световой линии.



ЛИНИЯ АКС НИША ДЛЯ ТРЕКОВ

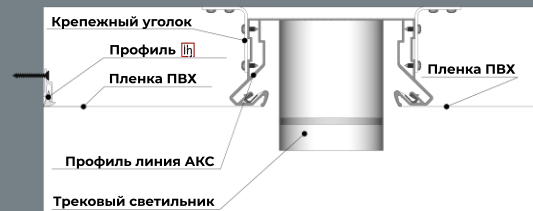

- Ниша для трековых светильников разной ширины, формы и конструкций.
- Можно устанавливать любые накладные светильники, а также трековые системы различной ширины.



ПРОФИЛЬ ПАУК (КОРОБ)

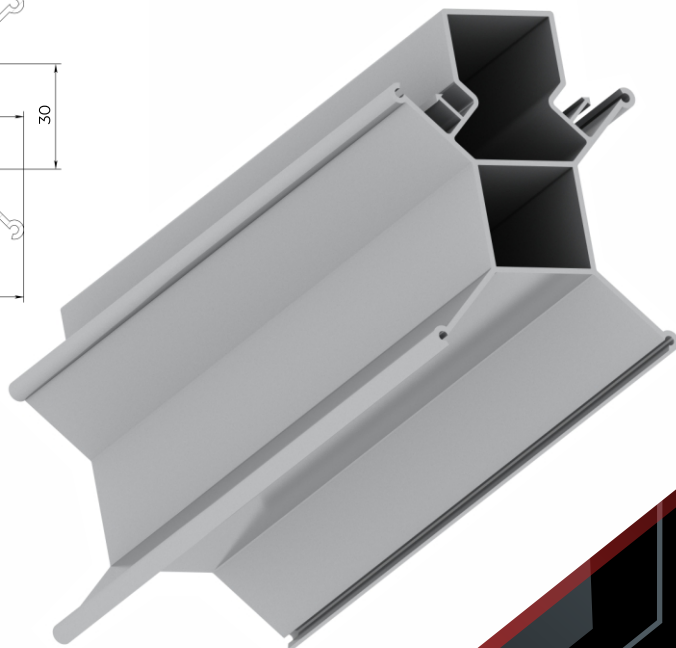
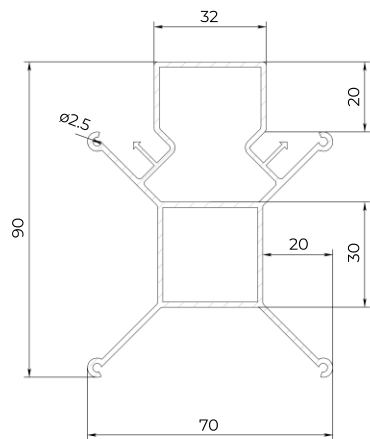

ПАУК (КОРОБ)

- Длина профиля: 2 метра.
- Вид крепления: потолочный.
- Высота перехода уровня: 7 сантиметров.

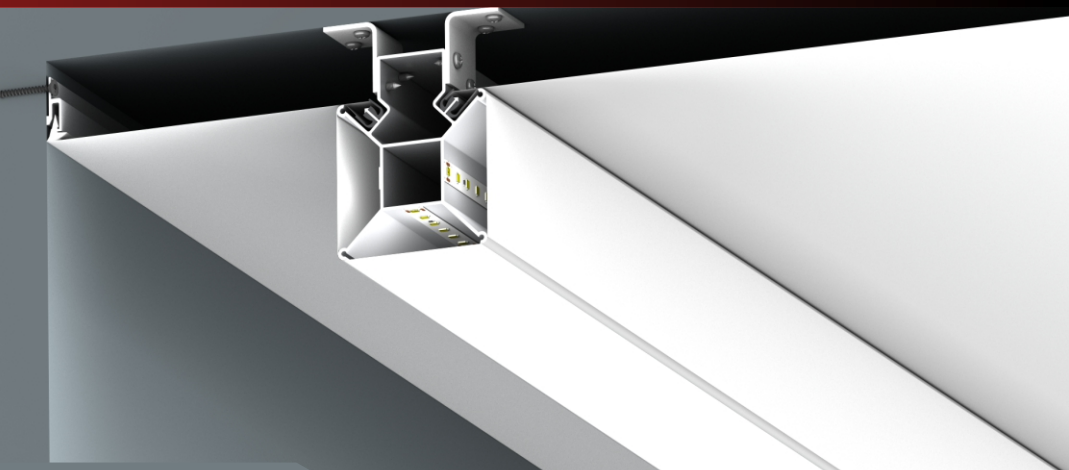

БАЛКА С ПОДСВЕТКОЙ С ПРИМЕНЕНИЕМ ПРОФИЛЯ ПАУК

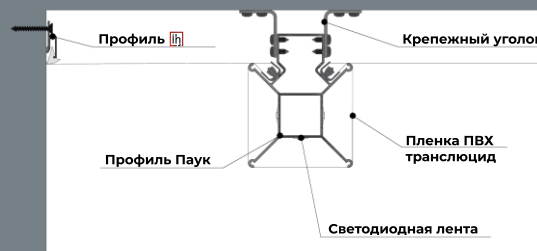

- Бесщелевое примыкание полотен на переходе уровня.
- Для дополнительного дизайнерского освещения.
- Установка светодиодной ленты в трёх плоскостях.
- В качестве рассеивателя используется транслюцентное полотно.



ПРОФИЛЬ ПАУК (КОРОБ)

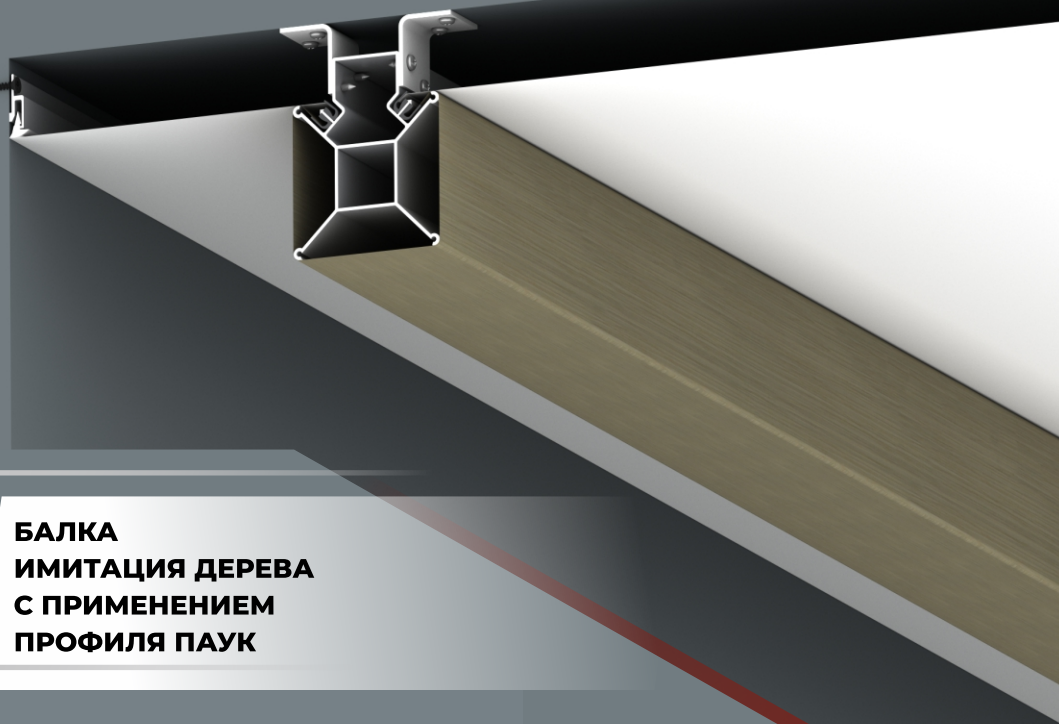

**БАЛКА
ИМИТАЦИЯ ДЕРЕВА
С ПРИМЕНЕНИЕМ
ПРОФИЛЯ ПАУК**

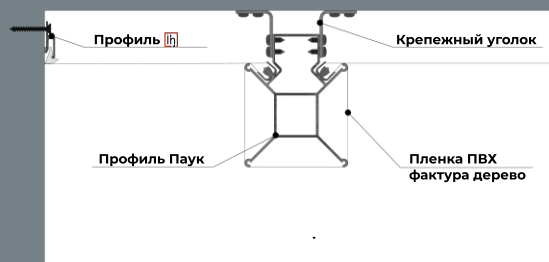

- Бесщелевое примыкание полотен на переходе уровня.
- Для декоративных балок с имитацией дерева.
- В качестве имитации дерева, используются специальные фактуры полотен.



**ПАУК
ДЕРЕВЯННАЯ БАЛКА
КРЕПЛЕНИЕ**

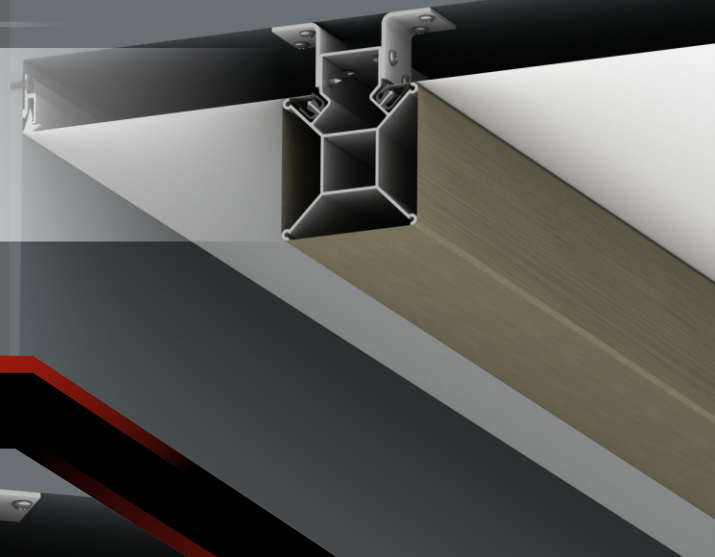

**ПАУК
ДЕРЕВЯННАЯ БАЛКА**

Sih**IN**VISIBLE
system

**Инновация в сфере
ПОТОЛОЧНЫХ СИСТЕМ**

ih

ПРОФИЛЬ

Sih**VISIBLE**
system

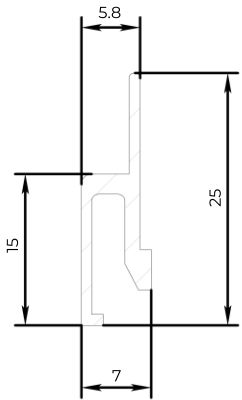

ПРОФИЛЬ СТЕНОВОЙ

- Длина профиля: 2 метра.
- Вид крепления: стеновой.

ПРОФИЛЬ

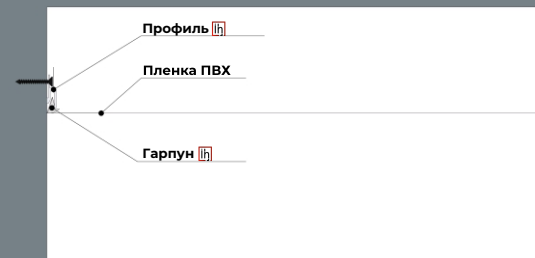

- Бесщелевое примыкание полотна к стене.
- Возможность установки на криволинейных участках.

 aks_invizibl

Отсканируй QR-код:



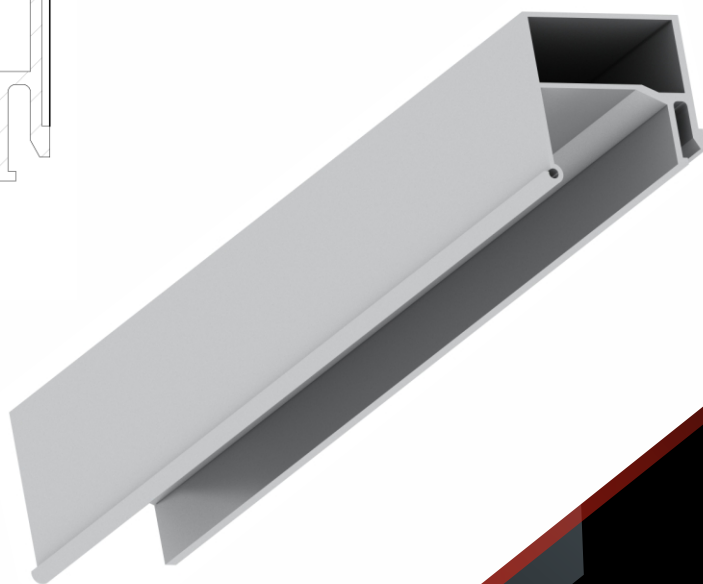
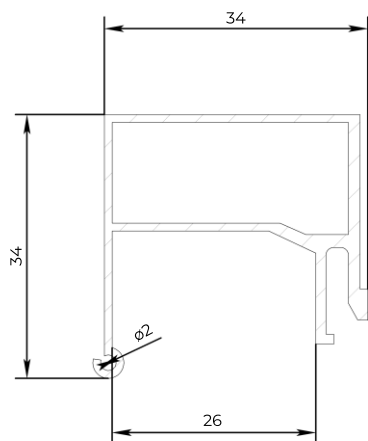

БРУС

- Длина профиля: 2 метра.
- Вид крепления: потолочный.

БРУС С ПОДСВЕТКОЙ, КРЕПЛЕНИЕ К КЕРАМОГРАНИТНЫМ СТЕНАМ



- Установка дополнительного освещения шириной 2,5 сантиметра в специальный паз.
- Для установки в помещениях с тонкими стенами или керамогранитом – профиль крепится к бетонному перекрытию.
- Бесщелевое примыкание полотна к стене.
- Возможность изготовления контурной подсветки на криволинейном участке.



ПРОФИЛЬ БЕСЩЕЛЕВИК



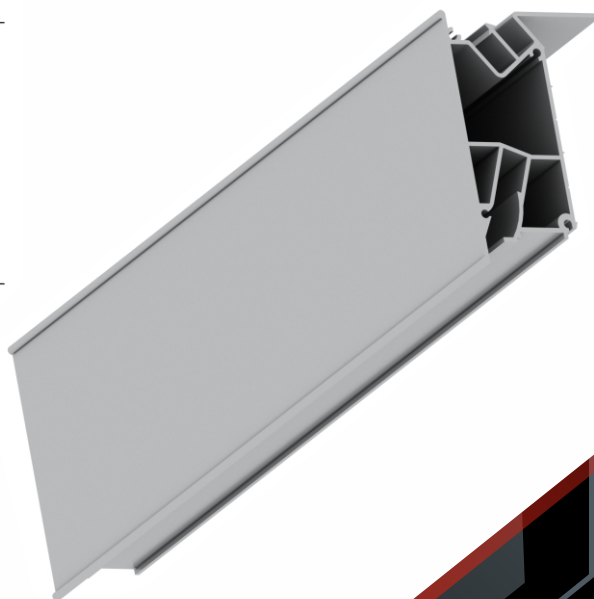
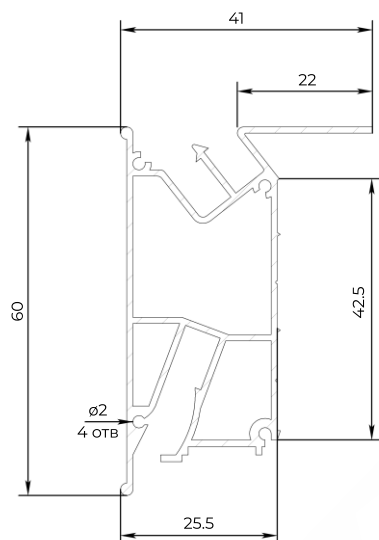

БЕСЩЕЛЕВИК

- Длина профиля: 2 метра.
- Вид крепления: потолочный.
- Высота перехода уровня: 6 сантиметров.

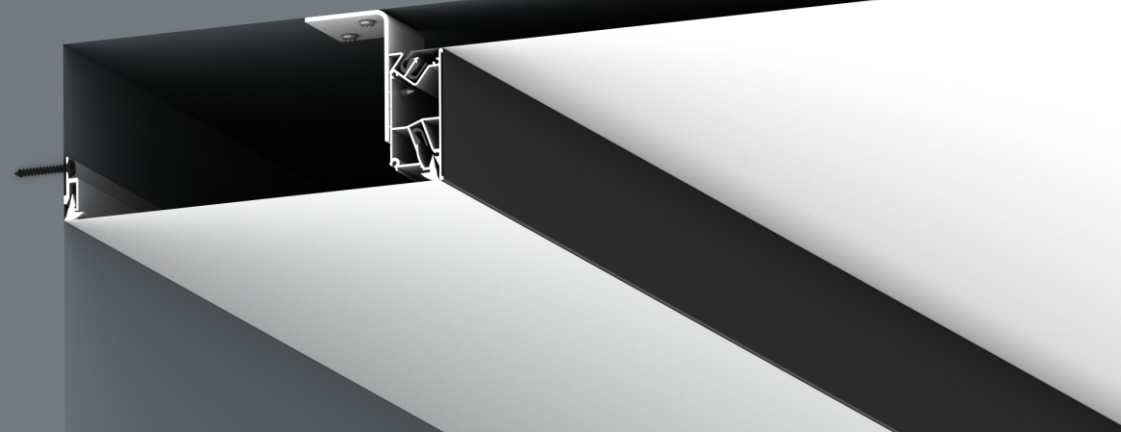

БЕСЩЕЛЕВИК С ТОРЦЕВОЙ ЗАТЯЖКОЙ ПОЛОТНОМ

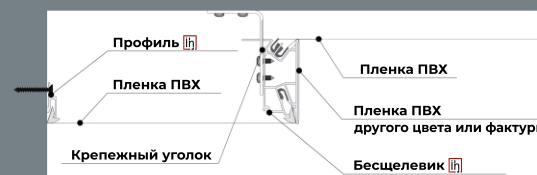

- Бесщелевое примыкание полотен на переходе уровня.
- Возможность комбинировать разные фактуры и цвета в торце конструкции.
- Угол паза для гарпуна 45 градусов.

 aks_invizibl

Отсканируй QR-код:



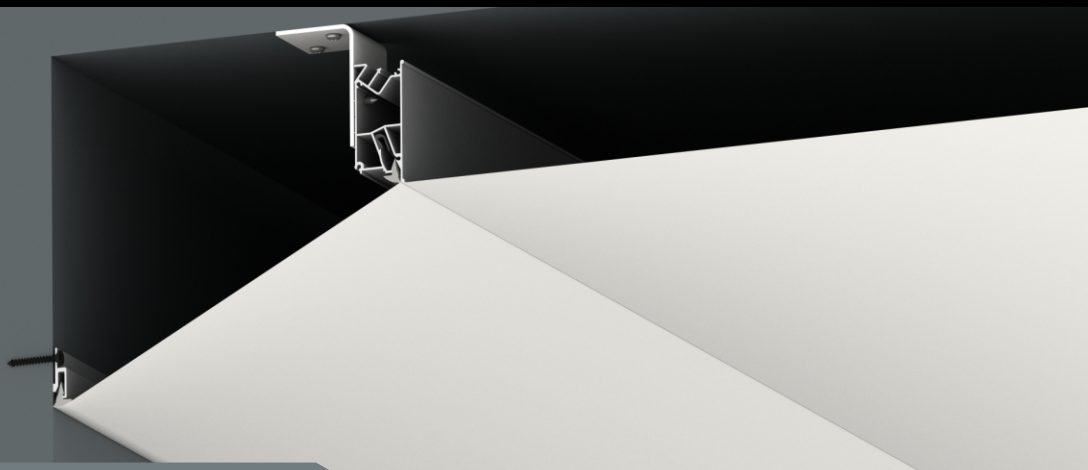

БЕСЩЕЛЕВИК НА МАНСАРДНОМ ПОТОЛКЕ



- Бесщелевое примыкание полотен.
- Возможность применять профиль в качестве монсадного разделителя в разных плоскостях.



СТЕНОВОЙ КРЕПЛЕНИЕ НА МОНСАРДНОМ ПОТОЛКЕ

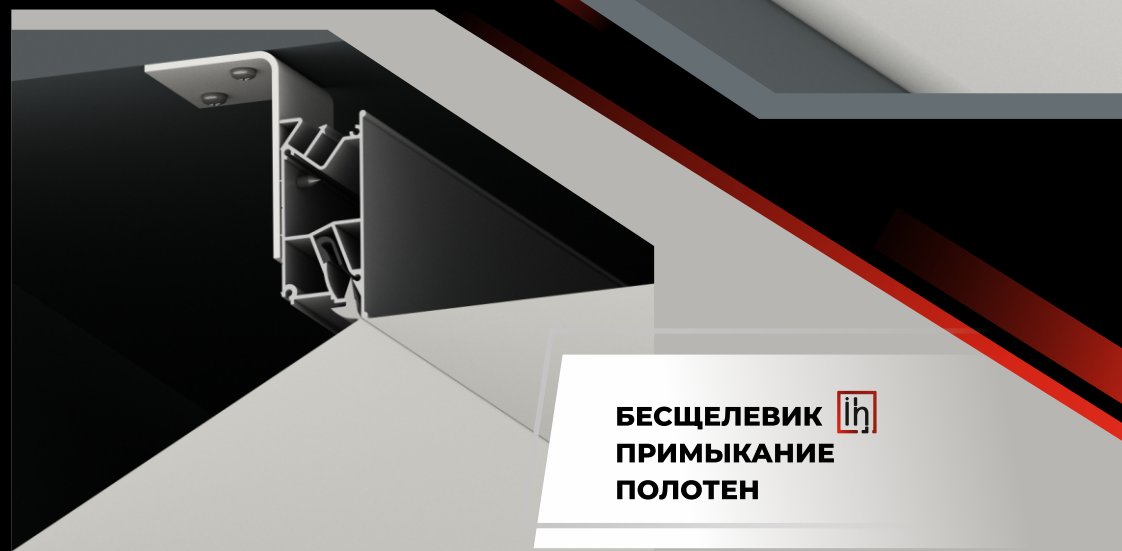

БЕСЩЕЛЕВИК ПРИМЫКАНИЕ ПОЛОТЕН

ПРОФИЛЬ ЛИНИЯ

 SiHVISIBLE
system

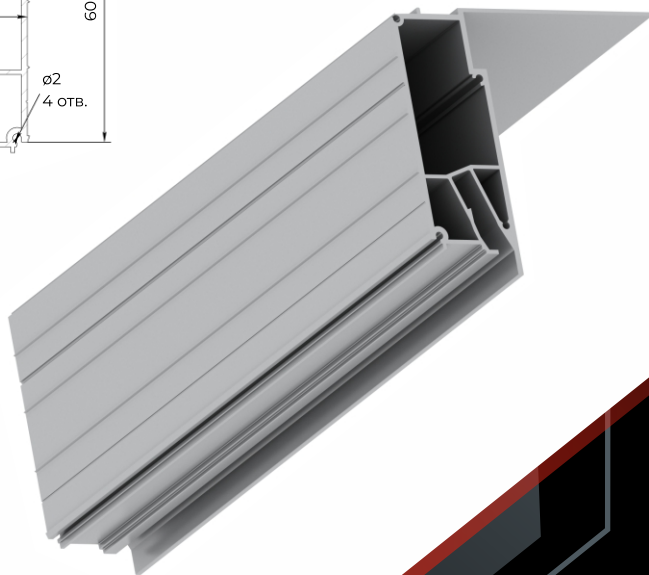
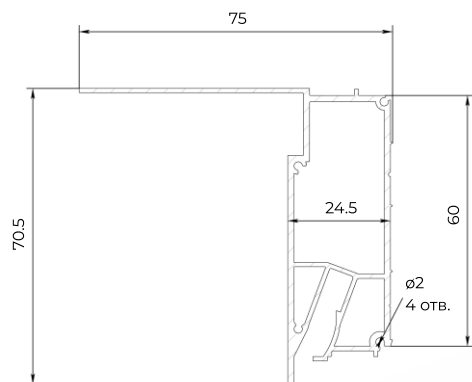

ЛИНИЯ

- Длина профиля: 2 метра.
- Вид крепления: потолочный / стеновой.
- Цвет профиля: белый / черный.

ЛИНИЯ УГОЛ

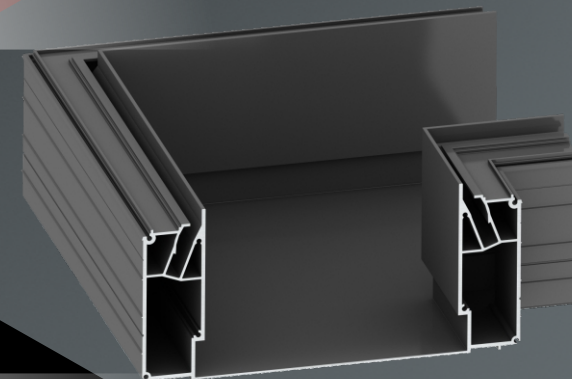

ЛИНИЯ ТОРЕЦ

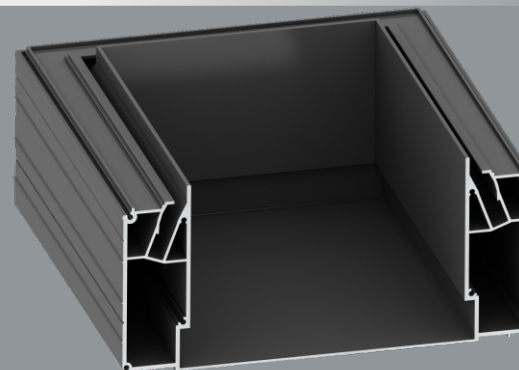

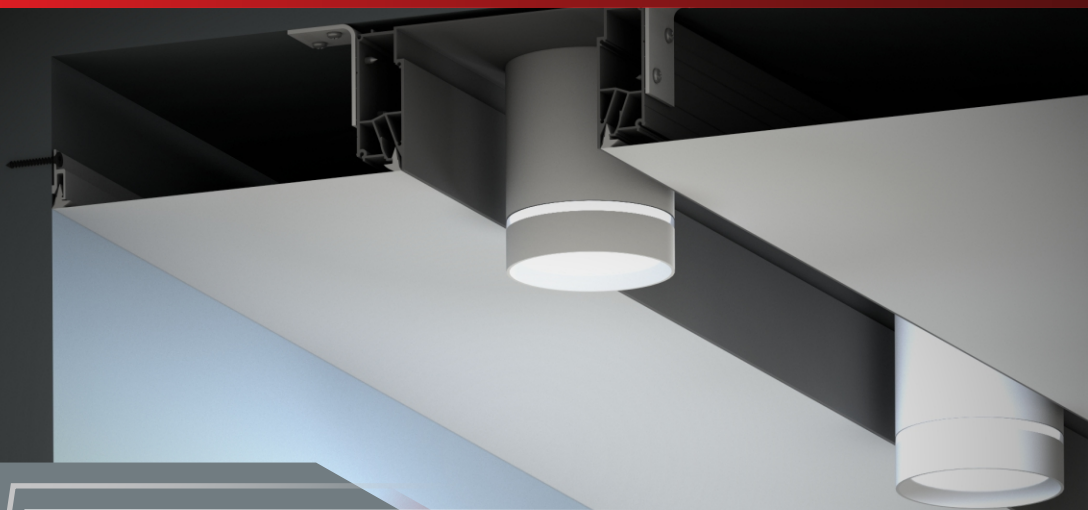

ЛИНИЯ НИША ДЛЯ ТРЕКОВ

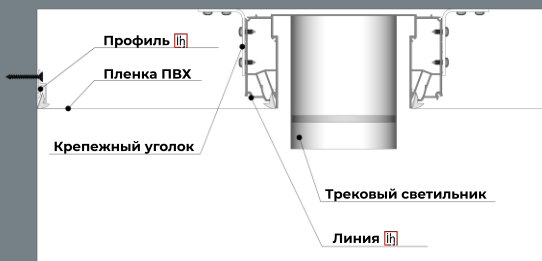

- Бесщелевое примыкание полотен.
- Ниша для трековых светильников разной ширины, формы и конструкций.
- Можно устанавливать любые накладные светильники, а также трековые системы различной ширины.



Отсканируй QR-код:

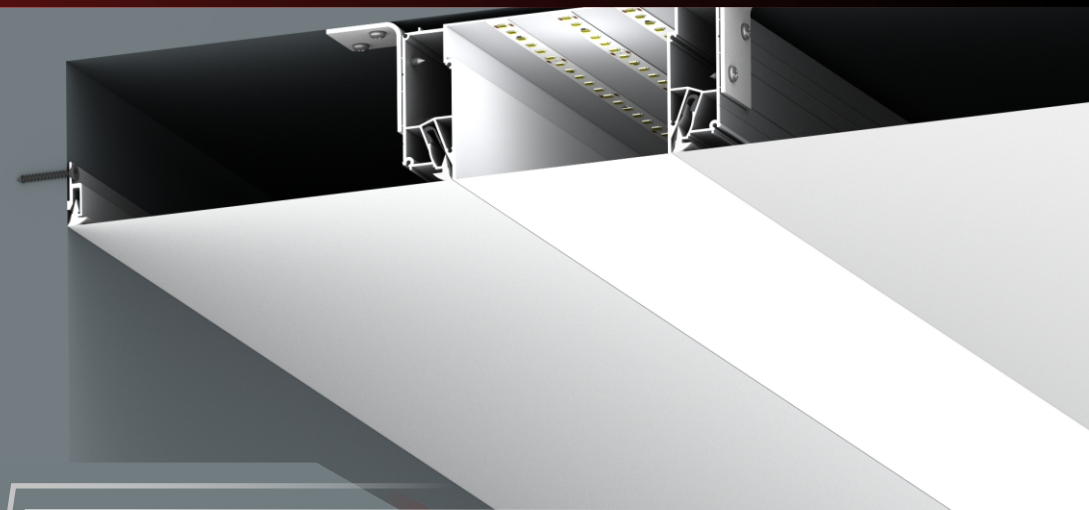

ЛИНИЯ СВЕТОВАЯ ЛИНИЯ

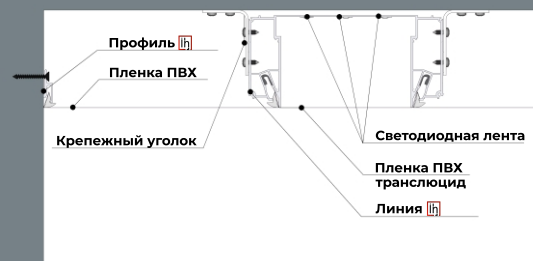

- Бесщелевое примыкание полотен.
- В качестве рассеивателя используется транслюцидное полотно.
- Устанавливается 2 или 3 ряда светодиодной ленты, в зависимости от ширины световой линии.
- Бесщелевая световая линия, разной ширины, формы и конструкций.



Отсканируй QR-код:

Руководитель отдела продаж
☎ 8 (996) 356-64-32

Менеджер
☎ 8 (996) 450-74-41

🏠 Россия, Снг, Зарубежье

✉ aks_in@bk.ru

📷 [aks_invizibl](#)

🌐 [aks-profil.ru](#)

С нашими профилями вы с легкостью сможете воплотить
в жизнь даже самые смелые проекты



① Возникли вопросы о продукции?
Задай вопрос напрямую!

② Будь в курсе событий -
все новинки и новости
компании в одном месте!